



IPERAUTOMATICA

Vending&Professional  
March 2017

**PHILIPS**

Saeco is a trademark of the Philips Group

Mancava il prodotto di collegamento tra la gamma OCS e i distributori Vending Saeco

**GAMMA  
PHEDRA EVO**



**NEW**



**GAMMA  
AULIKA**



**AMBRA**



**ROYAL  
OFFICE**



**GAMMA  
LIRIKA**



## SAECO V&P ottimizza la tecnologia professionale in un Mini Table-Top

- *100% Made in Italy design, progettazione, produzione, verniciatura e assemblaggio*
- *Facile uso e manutenzione*
- *Soluzione innovativa e adattabile per ogni circostanza*
- *Perfettamente adattabile nelle cucine grazie all'altezza massima di 550 mm*
- *Componenti Saeco Vending*
- *Componenti solubili professionali*
- *Posizionamento di prezzo aggressivo*

*Display grafico*

*Tastiera con 8 selezioni dirette  
(pre-selezione disponibile)*

*Etichette  
personalizzabili*

*Altezza beccuccio erogatore  
(145 mm)*

*Vaschetta raccogli gocce di  
grande capacità (1 litro)*

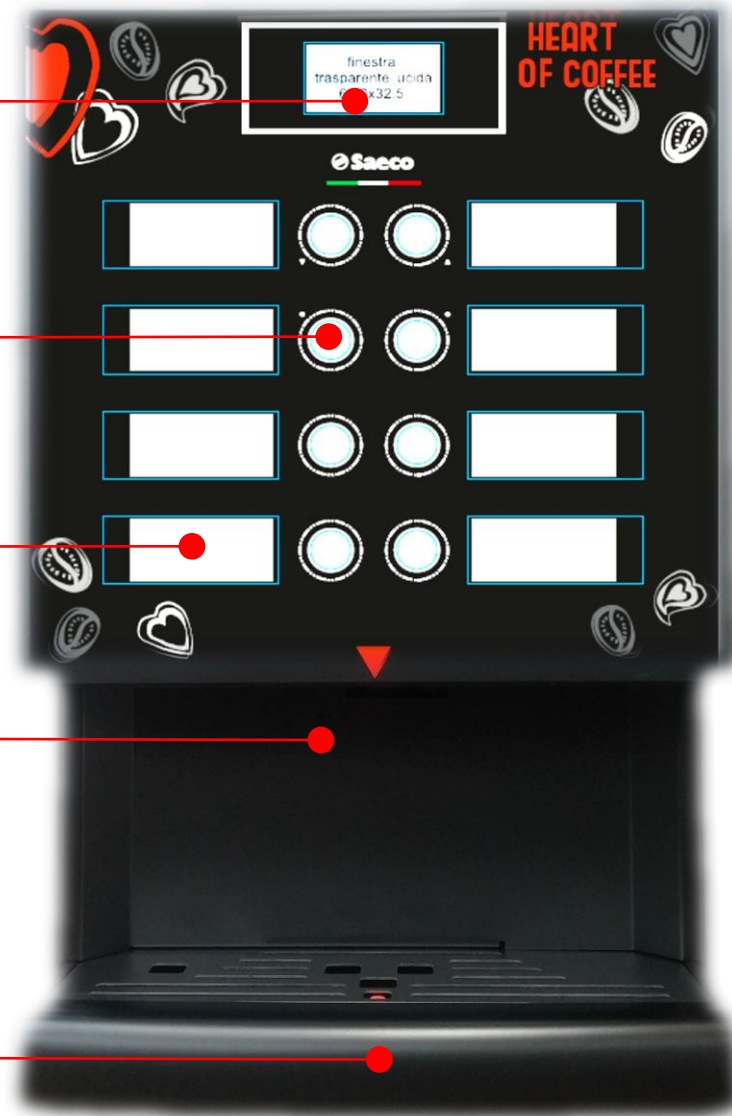

*Coperchio removibile o completamente estraibile*

*Metallo verniciato e carcassa saldata*

*Nuova grafica Heart of coffee*

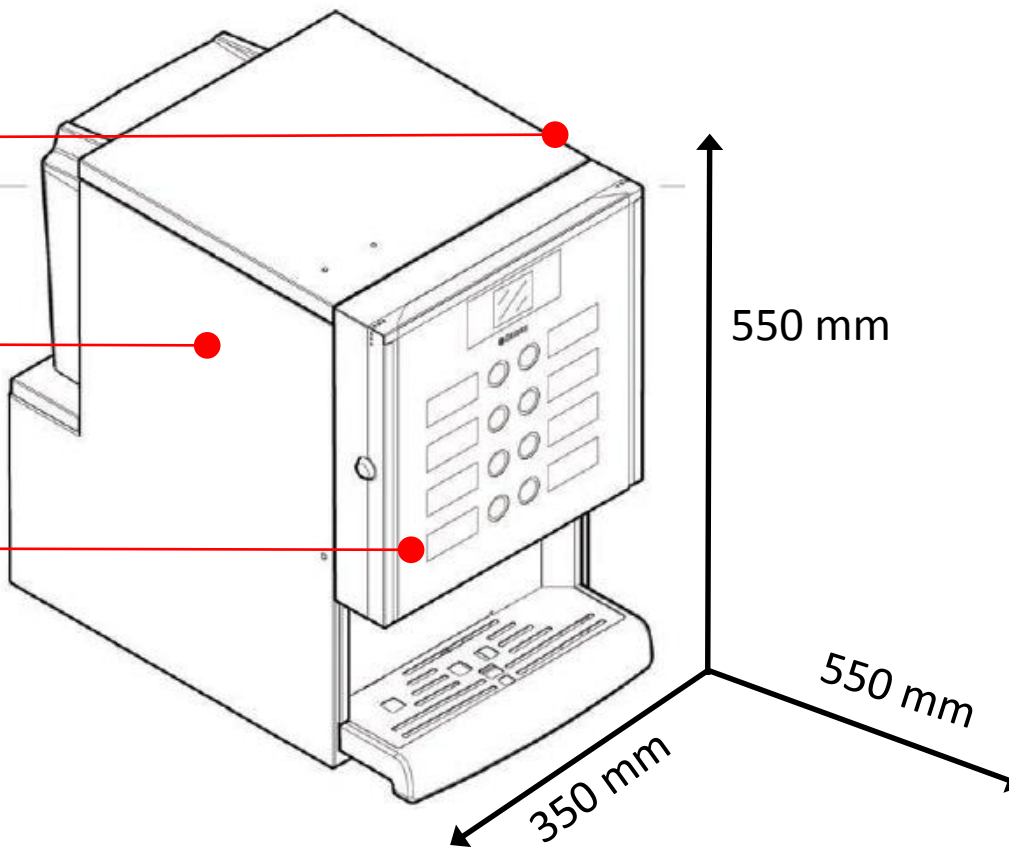

*Griglia per areazione*

*Serratura di chiusura porta*

*Gruppo caffè professionale*

*25 fondi caffè*

*Raccogli gocce estraibile*

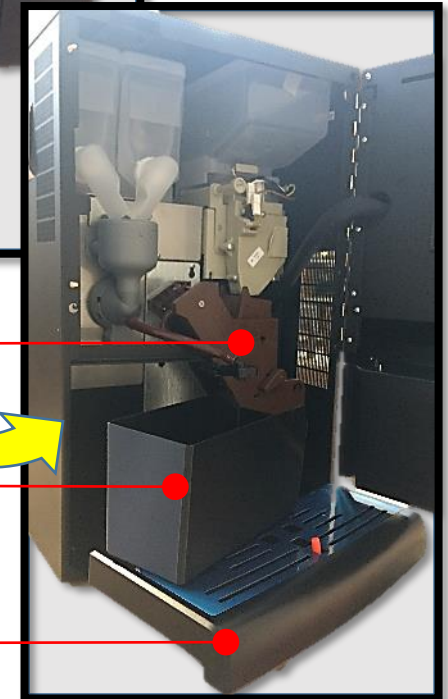
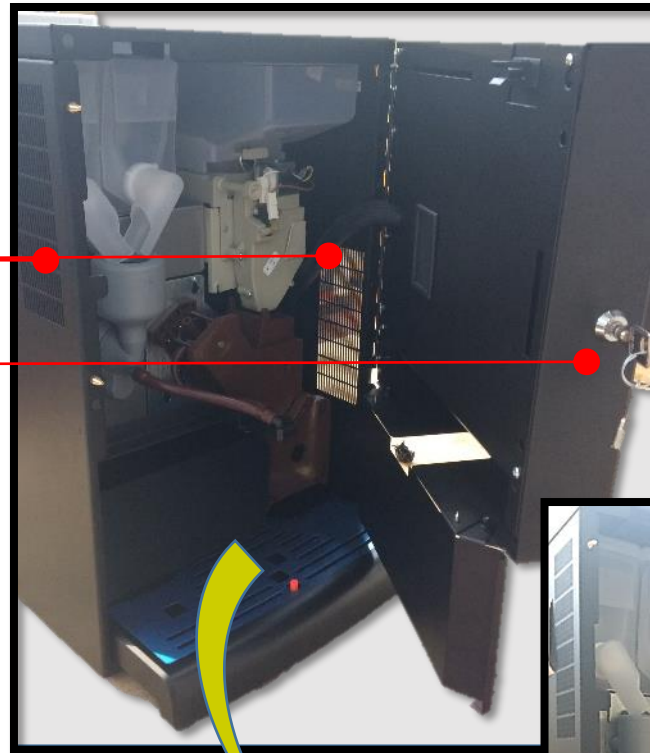

## **NUOVO CONCETTO MODULARE**

- 1. Espresso 7 grammi**
- 2. Espresso 9 grammi**

## Gruppo caffè 7 grammi

**1 contenitore caffè in grani** – capacità 1 kg

**2 contenitori solubili** – capacità 3 lt

(es. Cioccolato 900gr per 40 erogazioni  
Latte 350 gr per 60 erogazioni)

**1 mixer**





## Gruppo caffè 9 gr

**1 contenitore caffè in grani - capacità 1 kg**

**2 contenitori solubili – capacità 3 lt**

*(es. Cioccolato 900gr per 40 erogazioni  
Latte 350 gr per 60 erogazioni)*

**1 mixer**



1. Modulo Area  
solubili

2. Modulo Area  
macinacaffè

3. Modulo Area  
caffè

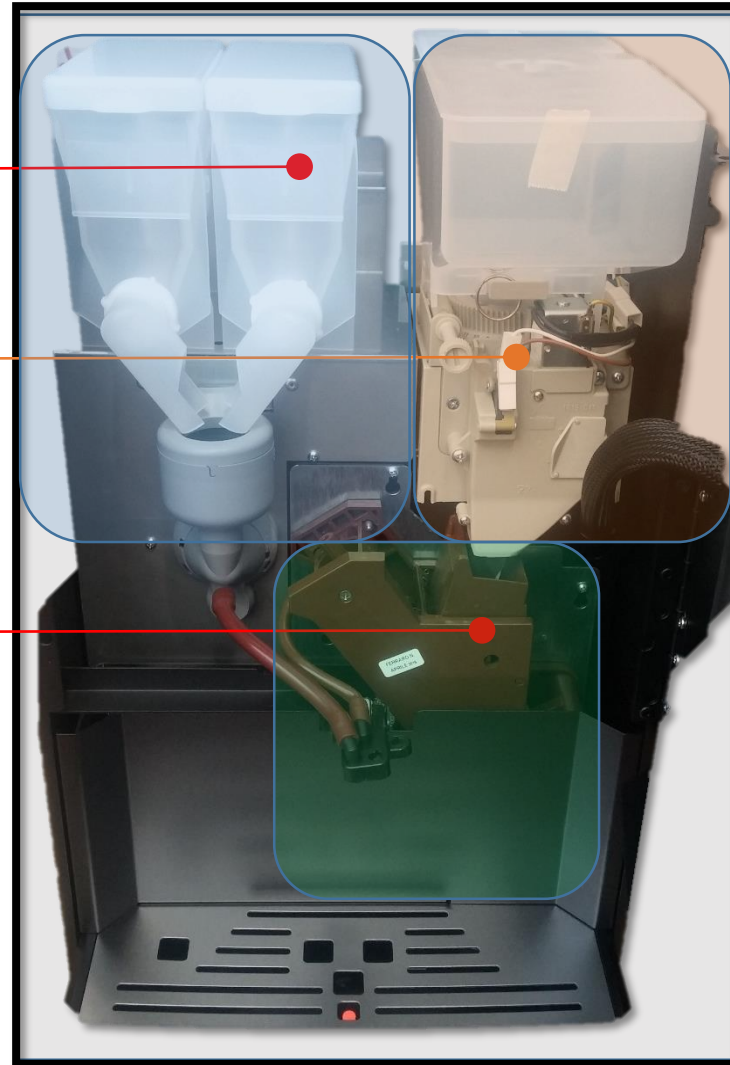

**2 contenitori solubili** – capacità 3 lt  
(es. Cioccolato 900gr per 40 erogazioni; Latte 350 gr per 60 erogazioni)

**Nuovo ugello**

**Nuovo mixer**



**Modulo facilmente sostituibile con un cacciavite**

*Contenitore caffè in grani : 1 Kg. Per 130 caffè*

*Macinacaffè professionale (come per le macchine vending) con piastra metallica*

*Vite regolazione altezza macinino (come per le macchine vending)*

*Dosaggio da 7 a 10 grammi*

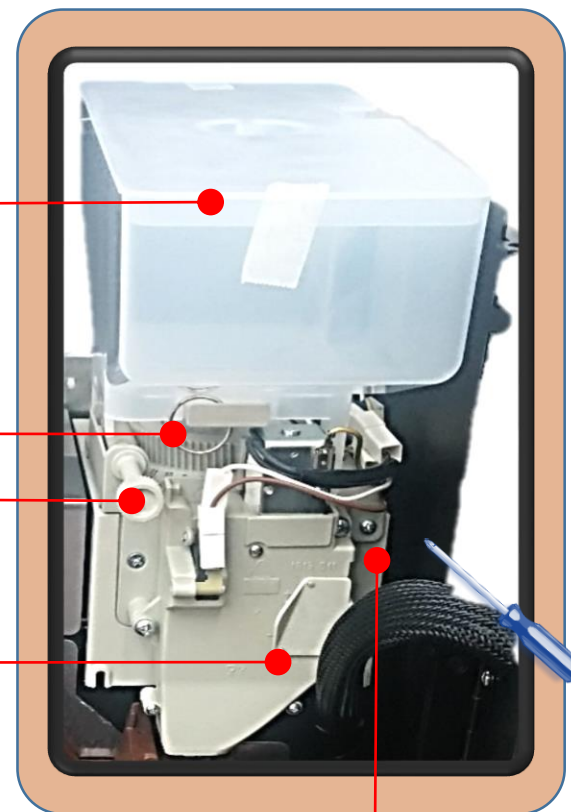

*Modulo facilmente sostituibile con un cacciavite*

*Modulo integrato composto da gruppo infusione e motore*

*Gruppo caffè professionale 7/9 grammi (derivato da gruppo vending)*

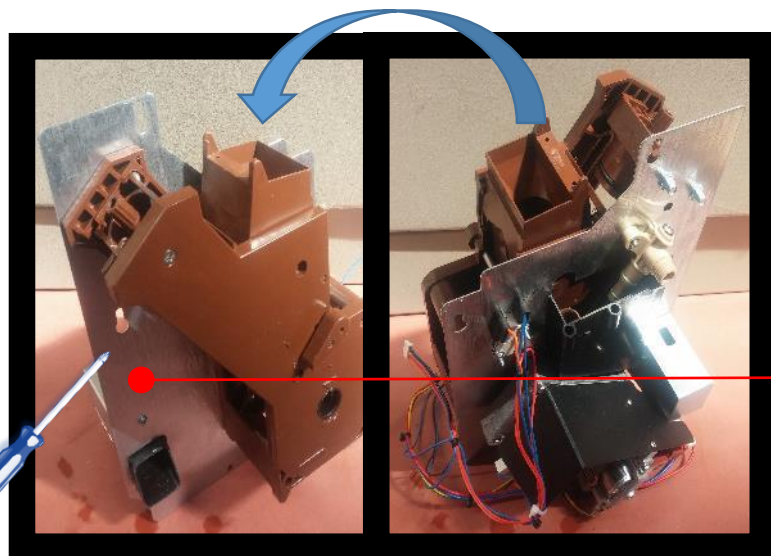
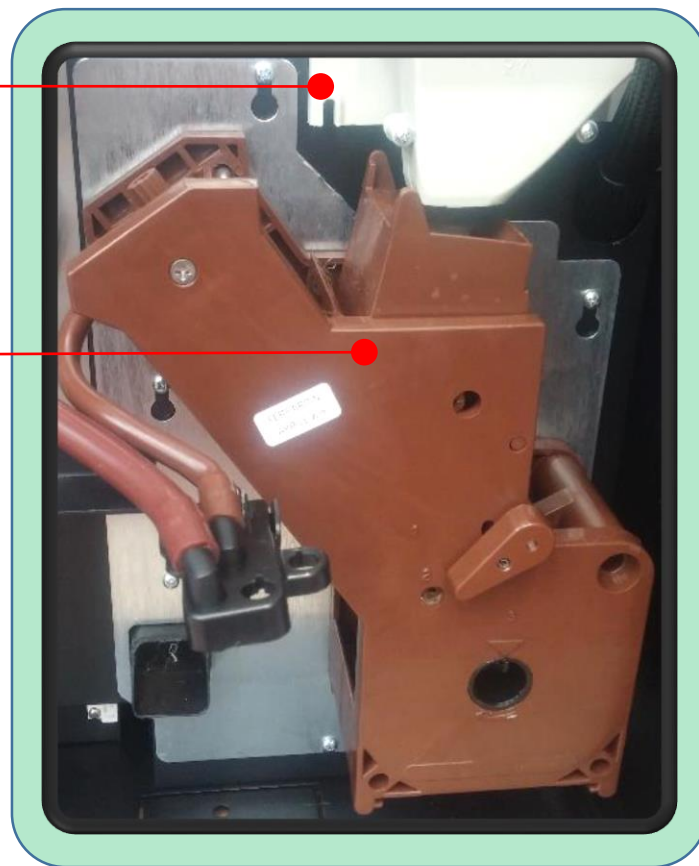

*Modulo facilmente sostituibile con un cacciavite*

*Serbatoio acqua con serratura*

*Serbatoio acqua 4 lt.*

*Sensore livello acqua che segnala quando è necessario riempire il serbatoio*

*Compatibile con filtro acqua (es. Brita)*

*La tanica può essere rimossa in tre direzioni: in alto, a destra e a sinistra.*

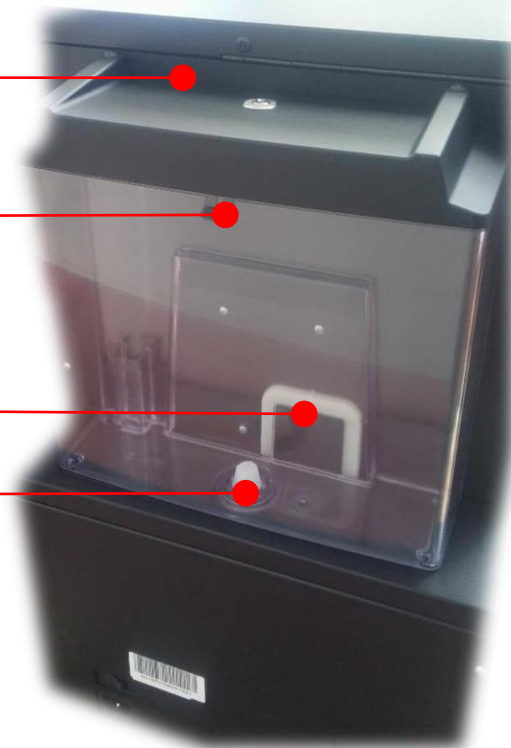



*Nuovi motori per polveri solubili*

*Nuova scheda di potenza + alimentatore switching*

*Modulo circuito idraulico*

*Accensione generale manuale*

*Modulo facilmente sostituibile con una chiave*

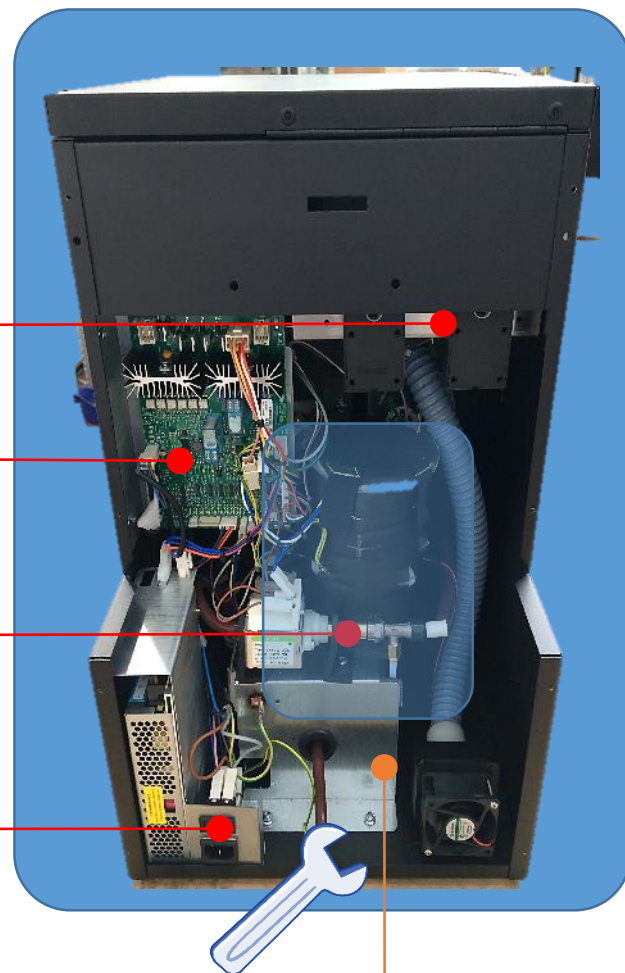

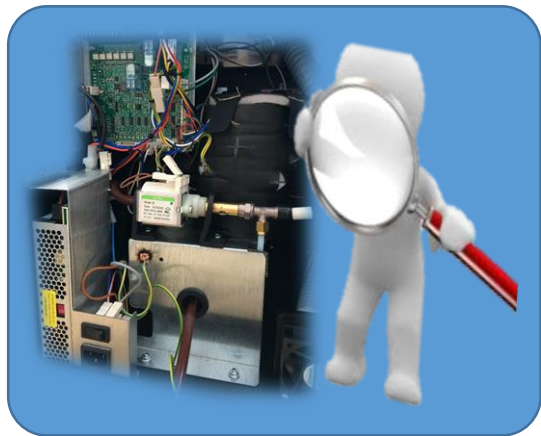

Il modulo circuito idraulico include: la **NUOVA** caldaia da 300 cc con resistenza 1400 w

Sulla stessa piastra sono posizionate la pompa e due elettrovalvole

Inoltre ci sono la turbina e il filtro







*Coperchio standard apribile*

In caso di locazioni con poco spazio: rimuovere le viti (in giallo)

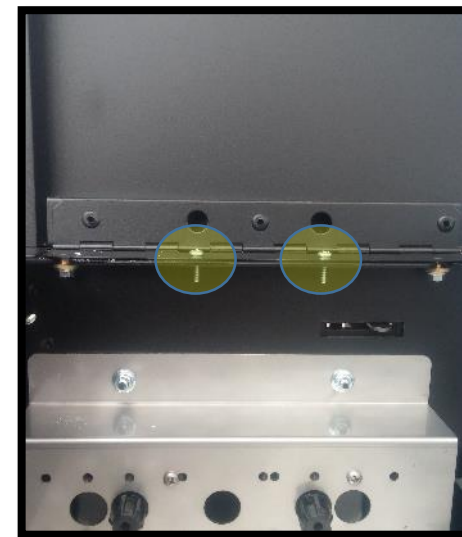

Rimuovere il coperchio come una piastra scorrevole

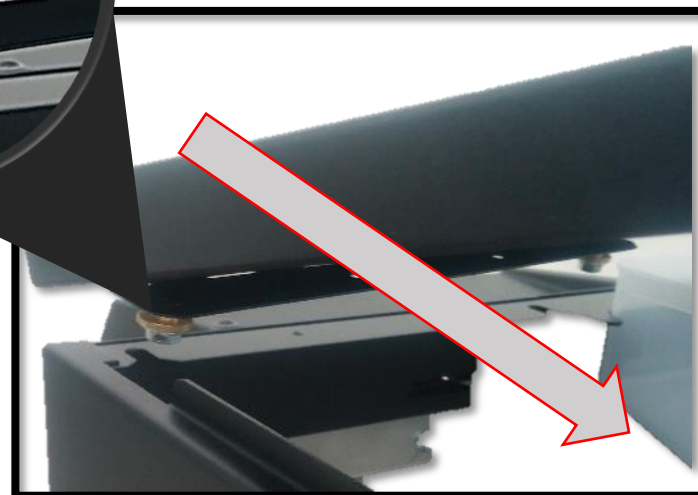

### *Vending CPU:*

- *Bevande personalizzabili*
- *Compatibile con tutti i sistemi di pagamento*
- *Dati statistici disponibili (EVA-DTS)*

### *Nuova scheda di potenza*

### *Alimentatore switching*

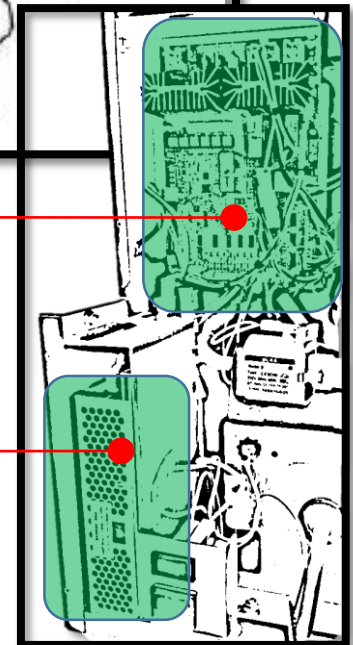
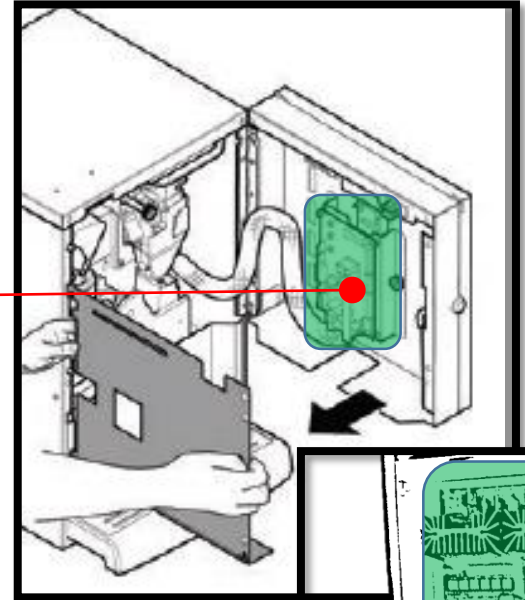

## **Specifiche tecniche**

caratteristiche	Descrizione
<b>Dimensioni (l x h x p)</b>	350 x 550 x 550 mm
<b>Peso</b>	31,5 kg
<b>Alimentazione elettrica</b>	220:240 V / 50:60 Hz
<b>Altezza erogazione caffè</b>	max. 145 mm
<b>Contenitore caffè</b>	1 kg
<b>Capacità d'uso</b>	30/50 prodotti al giorno
<b>Display</b>	Grafico monocromato
<b>Caldaia</b>	Nuova caldaia 300 cc / 1400W
<b>Pompa</b>	EX5SD1T3X6
<b>Versioni</b>	Espresso
<b>Gruppo caffè</b>	7gr / 9 gr
<b>Capacità cassetto fondi caffè</b>	25
<b>Capacità cassetto raccogli gocce</b>	Lt. 1
<b>Serbatoio acqua</b>	Lt. 4
<b>Power supply</b>	Switching
<b>Contenitori solubili</b>	2
<b>Mixer</b>	1
<b>Tastiera</b>	Tasti meccanici coperti da membrana a 8 selezioni
<b>Sistemi pagamento</b>	Protocollo: BDV-MDB-EXECUTIVE-EVA DTS-DEX
	Necessario box esterno

**Disponibilità**

<b>CODICE</b>	<b>Descrizione</b>	
<b>10004970</b>	VE IPER STD 7G 1C 1M 230/50	
<b>10005143</b>	VE IPER STD 9G 1C 1M 230/50	
	<b>Voltaggi speciali</b>	
<b>10005180</b>	IPERAUTOMATICA STD 9G 1C 1M 120/60	
<b>10005058</b>	VE IPER STD 7G 1C 1M 220/60	

## **Customer kit**

Codice	Descrizione
10005061	VE CUSTOMER KIT IPERAUTOMATICA ITA/ENG
10005068	VE CUSTOMER KIT IPERAUTOMATICA CH
10005066	VE CUSTOMER KIT IPERAUTOMATICA BLX
10005065	VE CUSTOMER KIT IPERAUTOMATICA POR
10005064	VE CUSTOMER KIT IPERAUTOMATICA SPA
10005063	VE CUSTOMER KIT IPERAUTOMATICA DE
10005062	VE CUSTOMER KIT IPERAUTOMATICA FRA
10005060	VE CUSTOMER KIT IPERAUTOMATICA USA
10005154	VE CUSTOMER KIT IPERAUTOMATICA RA
10005125	VE CUSTOMER KIT IPERAUTOMATICA BR





grazie